

CentronicPLUS

VC420 PLUS

nl Montage- en gebruiksaanwijzing

Draadloze ontvanger inbouw

Belangrijke informatie voor:

- de monteur / • de elektricien / • de gebruiker

Aan de betreffende personen doorgeven!

De gebruiker dient deze originele gebruiksaanwijzing te bewaren.

4036 630 151 0a 8-6-2022

Becker-Antriebe GmbH
Friedrich-Ebert-Straße 2-4
35764 Sinn/Germany
www.becker-antriebe.com



BECKER

Inhoudsopgave

Algemeen	4
Licentie-informatie over OpenSource Software	5
Garantieverlening	5
Veiligheidsaanwijzingen	6
Doelmatig gebruik	7
Verklaring van aanduidingen en toetsen	8
Functiebeschrijving	9
Aansluiting	10
Compatibele Centronic-zender	12
Omschakeling van de bedrijfsmodus	12
Bedrijfsmodus terugzetten	13
Ingebruikname met een CentronicPLUS-zender	14
Verklaring van de symbolen	14
CentronicPLUS-zender programmeren	15
Selectie van de ontvanger voor de instelmodus	18
Veranderen van draairichting via de zender	20
Nog een zender aan de installatie toevoegen	21
Instellen van verplaatsingsweg	22
Verplaatsingsweg verwijderen	24
Tussenposities I + II	24
Instellen / veranderen van de maximale kanteling (jaloeziebedrijf)	27
Handmatig instellen van lamellenpositie	27
Bedrijfsmodus schakelactor	28
Ingebruikname met een Centronic-zender	30
Verklaring van de symbolen	30
Centronic-zender programmeren	30
Veranderen van draairichting via de masterzender	32
Zenders wissen	33
Masterzender overschrijven	34
Instellen van de verplaatsingsweg met een Centronic-zender	36
Verwijderen van de verplaatsingsweg met een Centronic-zender	36
Tussenposities I + II	37
Instellen / veranderen van de maximale kanteling (jaloeziebedrijf)	39
Bedrijfsmodus schakelactor	39
Extra functies met CentronicPLUS / Centronic	41
Programmeren van de looptijden	41
Wissen van de looptijden met een CentronicPLUS-zender	42
Wissen van de looptijden met een Centronic-zender	42



Activeren / deactiveren van de looptijden met een CentronicPLUS-zender	43
Activeren / deactiveren van de looptijden met een Centronic-zender	43
Draadloze programmering terugzetten naar fabrieksinstelling	44
Afvalverwijdering	44
Technische gegevens	45
Wat doen, wanneer...?	46
Vereenvoudigde EU-verklaring van overeenstemming	47



Algemeen

De geleverde draadloze ontvanger zet radiosignalen om in stuursignalen. Een bedrade buismotor kan met de draadloze ontvanger draadloos worden bestuurd. De draadloze ontvanger kan met alle zenders van het CentronicPlus-besturingsprogramma en diverse zenders van het Centronic-besturingsprogramma worden aangestuurd (zie Compatibele Centronic-zender [► 12]). Neem bij de installatie evenals bij de instelling van het apparaat goed nota van deze montage- en gebruiksaanwijzing.

Verklaring pictogrammen

	VOORZICHTIG	VOORZICHTIG markeert een gevaar dat tot letsel kan leiden, wanneer dit niet wordt vermeden.
	OPGELET	OPGELET markeert maatregelen voor het vermijden van materiële schade.
		Duidt op gebruikstips en andere nuttige informatie.

Licentie-informatie over OpenSource Software

In dit apparaat wordt vrije/OpenSource software gebruikt.

De licentieteksten zijn via de licentiedocumenten aan het product bijgevoegd.

Deze zijn herkenbaar aan het volgende symbool:



De licentieteksten van de gebruikte gelicentieerde software kunnen onder www.becker-antriebe.com/licenses worden gedownload.

Schriftelijk aanbod voor toesturen van licentieteksten:

Op verzoek zal Becker-Antriebe de licentieteksten van de gebruikte gelicentieerde software tegen kostprijs op een USB-stick of soortgelijke gegevensdrager ter beschikking stellen. Neem hiervoor contact op met:

licenses@becker-antriebe.com

Garantieverlening

Constructieve wijzigingen en ondeskundige installatie die in strijd zijn met deze gebruiksaanwijzing en andere instructies onzerzijds, kunnen leiden tot ernstig lichamelijk letsel van de gebruiker en kunnen een ernstig risico vormen voor diens gezondheid, zoals kneuzingen. Constructieve wijzigingen mogen derhalve uitsluitend na overleg met ons en met onze toestemming plaatsvinden, waarbij onze instructies en vooral de instructies in de voorliggende montage- en gebruiksaanwijzing beslist in acht moeten worden genomen.

Afwijkend gebruik, toepassingen en/of verwerking van de producten die in strijd is met het bedoelde gebruik, is niet toegestaan.

De fabrikant van het eindproduct en de installateur dienen erop te letten dat bij gebruik van onze producten aan alle noodzakelijke wettelijke en officiële voorschriften aandacht wordt besteed en dat deze worden opgevolgd. Dit betreft de fabricage van het eindproduct, de installatie en het advies aan de klant en geldt vooral voor de daarop betrekking hebbende actuele EMC-voorschriften.

Veiligheidsaanwijzingen

De volgende veiligheidsaanwijzingen en waarschuwingen dienen voor het afwenden van gevaren en voor het voorkomen van lichamelijke letsels en materiële schade.

Algemene aanwijzingen

- Bij het aansluiten dienen de voorschriften van de plaatselijke energiebedrijven alsmede de bepalingen conform VDE 100 voor natte en vochtige ruimten in acht te worden genomen.
- Gebruik het apparaat uitsluitend in droge ruimten.
- Gebruik uitsluitend ongewijzigde originele onderdelen van de besturingsfabrikant.
- Neem de bepalingen in acht die specifiek voor uw land van toepassing zijn.
- Houd personen uit de buurt van het bewegingsgebied van de installaties.
- Wanneer de installatie door één of meerdere apparaten wordt bestuurd, dan moet het bewegingsgebied van de installatie gedurende de bediening zichtbaar zijn.
- Houd kinderen uit de buurt van besturingen.



Voorzichtig

- **Gevaar voor verwondingen door elektrische schok.**
- **Aansluitingen op het 230 V net moeten door een elektricien worden uitgevoerd.**
- **Schakel voorafgaand aan de montage de motorkabel spanningsvrij.**
- **Voor het aansluiten van stuurkabels mogen uitsluitend leidingtypes met voldoende doorslagvastheid worden gebruikt.**

Doelmatig gebruik

De draadloze ontvanger in deze gebruiksaanwijzing mag uitsluitend worden gebruikt voor de aansturing van rolluiken, schermen, jaloezieën en verlichtingsinstallaties.

- Let erop dat draadloze installaties niet in gebieden met een verhoogd risico op storingen gebruikt mogen worden (bijv. ziekenhuizen, luchthavens).
- De afstandsbediening is uitsluitend toegestaan voor apparaten en installaties waarbij een functiestoring in de zender of ontvanger geen gevaar voor personen, dieren of goederen oplevert of waar dit risico door andere veiligheidsvoorzieningen is afgedekt.
- De gebruiker geniet geen enkele bescherming tegen storingen door andere telecommunicatie-installaties en eindapparatuur (bijv. ook door draadloze installaties die volgens de regels in hetzelfde frequentiebereik werken).
- Verbind draadloze ontvangers uitsluitend met door de fabrikant goedgekeurde apparaten en installaties.



- **Let erop dat de besturing niet in het bereik van metalen oppervlakken of magnetische velden wordt geïnstalleerd en gebruikt.**
- **Draadloze installaties die op dezelfde frequentie zenden, kunnen aanleiding geven tot storing van de ontvangst.**
- **Houd er rekening mee dat de reikwijdte van het radiosignaal door de wetgever en door bouwkundige maatregelen is beperkt.**

Verklaring van aanduidingen en toetsen

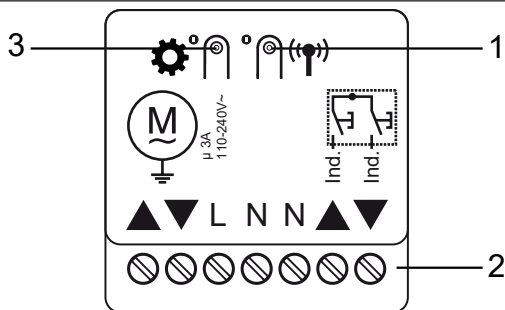

1 Programmeertoets

2 Aansluitklemmen

3 Modus-toets

Rolluik (fabrieksinstelling)



Zonwering



Jaloezie



Schakelactor



Functiebeschrijving

Uitgangen ^(M)

Sluit de buismotor op de uitgangen van het apparaat aan. De pijlen op het apparaat geven de looprichting van de buismotor aan.

Individuele ingangen ^{▲ Ind.} _{▼ Ind.}

Deze aansluitklemmen zijn bestemd voor een extra toets.

Modus	Bediening	Duur	Functie
Rolluiken / zonwering / jaloezie	Indrukken toets	> 0,5 s	Aanlopen betreffende eindpositie
Rolluiken / zonwering / jaloezie	Indrukken toets (tijdens lopen)	< 0,5 s	STOP
jaloezie	Indrukken toets (tijdens stilstand)	< 0,5 s	Tipbedrijf
Rolluiken / zonwering / jaloezie	Dubbel drukken	Binnen 1 s	Aanlopen betreffende tussenpositie
schakelactor	▲ Ind.	-	Volgorde AAN/UIT
schakelactor	▼ Ind.	> 0,5 s	AAN
schakelactor	▼ Ind.	< 0,5 s	UIT



In de schakelactormodus kan ook een reguliere schakelaar voor de bediening worden gebruikt.

Rolluikbedrijf

Door op een bewegingstoets te drukken, loopt het rolluik naar de ingestelde eindpositie.

Schermbedrijf

Door op een bewegingstoets te drukken, loopt het scherm naar de ingestelde eindpositie.



Jaloeziebedrijf

In het jaloeziebedrijf wordt naast de tussenpositie I + II de huidige lamellenkanteling opgeslagen. Bij het aanlopen van de betreffende tussenpositie wordt de opgeslagen kanteling aangelopen.

Schakelactorbedrijf

Door op een bewegingstoets te drukken, schakelt u de verbruiker **in** en met de stop-toets van de zender **uit**. In het schakelactorbedrijf gedraagt het apparaat zich afwijkend ten opzichte van de voorgaande gebruiksmodi.

Aansluiting



Voorzichtig

- **Gevaar voor verwondingen door elektrische schok.**
- **Aansluiting uitsluitend door een elektricien!**
- **Apparaat biedt alleen handrugbescherming, geen aanraakbescherming.**
- **Als meer dan één buismotor via de draadloze ontvanger wordt aangestuurd, moeten de buismotoren door relaisbesturingen gescheiden worden. Deze scheiding is niet nodig bij onze buismotoren met elektronische eindschakelaar.**
- **Let op de schakelstroom van het apparaat.**

Opgelet

Zorg ervoor dat de eindposities van de buismotor zijn ingesteld.

1. Sluit het apparaat als volgt aan:

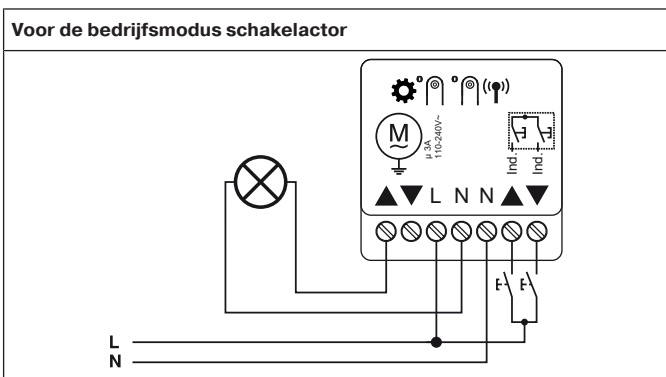
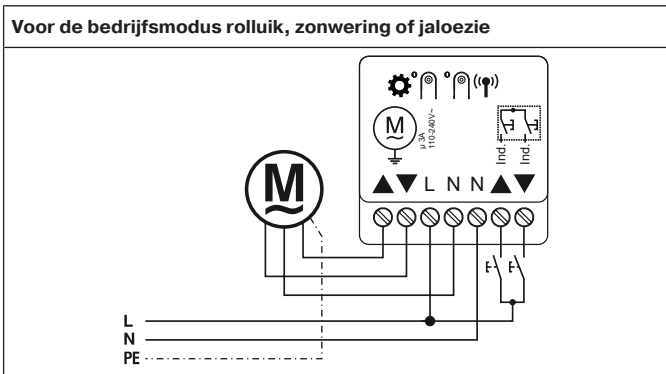

2. Bij het inschakelen van de spanning bevestigt het apparaat door even omhoog te lopen.
3. Bedrijfsmodus instellen conform hoofdstuk Omschakeling van de bedrijfsmodus [► 12].
4. Programmeer een zender in de ontvanger.

Compatibele Centronic-zender

Alle CentronicPlus-ontvangers kunnen met Centronic-zenders, die overeenkomstig de tabel Centronic/CentricPlus-compatibiliteit onder

www.becker-antriebe.com/downloads

staan vermeld, worden gebruikt. Op grond van de koppeling van twee in principe verschillende draadloze technologieën, is bij deze combinatie echter niet de volledige functionaliteit van het draadloze CentronicPlus-systeem beschikbaar. Bij de inzet van een Centronic-zender met een CentronicPlus-ontvanger kan eventueel sprake zijn van een verminderde reikwijdte. Een Centronic-zender kan de terugmelding van de CentronicPlus-ontvanger niet verwerken. De volledige functionaliteit van CentronicPlus wordt pas in combinatie met CentronicPlus-zenders, -ontvangers en -sensoren bereikt, omdat alleen dan automatisch een intelligent, bidirectioneel systeem ontstaat.

Omschakeling van de bedrijfsmodus



Door de wisseling van een bedrijfsmodus, worden looptijd, kanteling, tussenposities, draairichtingen, geprogrammeerde zenders en installatiegegevens verwijderd.



Door kort indrukken van de Mode-toets op de draadloze ontvanger wordt de actuele bedrijfsmodus door oranje knipperen van de led ernaast aangeduid.

- ▶ Led knippert 1x: rolluik
- ▶ Led knippert 2x: zonwering
- ▶ Led knippert 3x: jaloezie
- ▶ Led knippert 4x: schakelactor



Houd de Mode-toets ingedrukt en schakel over op de volgende bedrijfsmodus. Door opnieuw kort indrukken van de Mode-toets schakelt u over naar de volgende bedrijfssoort enz. Als de gewenste bedrijfsmodus is geselecteerd, wacht u even totdat de led naast de Mode-toets de programmering door een groene kleur bevestigt.

Bedrijfsmodus terugzetten



Door het terugzetten van de bedrijfsmodus worden looptijd, kanteling, tussenposities, draairichtingen, geprogrammeerde zenders en installatiegegevens verwijderd.











Druk de Mode-toets zolang in, totdat de led er-naast rood begint te knipperen en daarna groen gaat branden. Zodra de led groen brandt, laat u de toets los.

- De bedrijfsmodus is teruggezet en de draadloze ontvanger schakelt over naar de programmeermodus.

Ingebruikname met een CentronicPLUS-zender

Verklaring van de symbolen

Verklaring van de symbolen	
	Op- / inloop-toets
	STOP-toets
	Neer- / uitloop-toets
	Programmeertoets (op de zender)
	Programmeertoets (op de draadloze ontvanger)
	Mode-toets (op de draadloze ontvanger)
	Led-ring bij zender (alleen bij gebruik van een CentronicPLUS-zender. Bij gebruik van een Centronic-zender vindt geen terugmelding bij de zender plaats)
	Ontvanger bevestigt één keer of meerdere keren door schakelen van de uitgangen als ook het branden van de modus-led
Gebruiksmodi	
Normaal bedrijf	Besturing van de/het geselecteerde ontvanger/kanaal
Ontvangersselectie	Selectie van de gewenste ontvanger en kanaaltoewijzing
Instelmodus	Ingebruikname en beheer van de geselecteerde ontvanger

CentronicPLUS-zender programmeren



Voorzichtig

- Gevaar voor verwondingen door elektrische schok.
- Aansluiting uitsluitend door een electricien!
- Apparaat biedt alleen handrugbescherming, geen aanraakbescherming.

Programmeermodus tot stand brengen



Zorg ervoor dat de gewenste bedrijfsmodus is geselecteerd.

Draadloze ontvanger in programmeermodus zetten door de spanning in te schakelen



		<p>Schakel de spanning in.</p> <ul style="list-style-type: none">▷ De led naast de programmeertoets knippert groen en na 3 minuten knippert hij oranje.▷ De ontvanger bevestigt. <p>▶ De draadloze ontvanger gaat gedurende 15 minuten in de programmeermodus.</p>
--	--	-------------------------------------------------------------------------------------------------------------------------------------------------------------------------------------------------------------------------------------------------------------------------------------------







Draadloze ontvanger in programmeermodus zetten met de programmeertoets

		<p>Druk kort op de programmeertoets van de draadloze ontvanger.</p> <ul style="list-style-type: none">▷ De led naast de programmeertoets knippert groen en na 3 minuten knippert hij oranje. <p>▶ De draadloze ontvanger gaat gedurende 15 minuten in de programmeermodus.</p>
--	--	----------------------------------------------------------------------------------------------------------------------------------------------------------------------------------------------------------------------------------------------------------------------------------------------



Bij fabrieksnieuwe producten, apparaten uit een andere installatie of bij producten die naar de fabrieksinstelling zijn teruggezet, moet vooraf een programmeermodus tot stand worden gebracht (zie Programmeermodus tot stand brengen).

		Breng de zender zo dicht mogelijk bij de te programmeren ontvanger.
● 3s		Druk binnen de programmeermodus gedurende 3 seconden op de programmeertoets. De zender voert een zoekprocedure uit en de led-ring verandert permanent van kleur. Hierna schakelt de zender over naar de ontvangerselectie en selecteert de ontvanger met de beste verbindingkwaliteit. ▷ De ontvanger bevestigt. Wanneer niet de gewenste ontvanger bevestigt, kunt u met de toets ▲ / ▼ tussen de bereikbare ontvangers schakelen, totdat de gewenste ontvanger bevestigt. Door de toets ▲ gedurende 3 seconden in te drukken, bevestigt de ontvanger met de beste verbindingkwaliteit. ▷ De zender geeft de actuele toewijzingsstatus van de ontvanger via de led-ring weer.
		
Toewijzingsstatus		
Gele kleur:		De ontvanger is nog geen onderdeel van de installatie of bevindt zich in de uitleveringstoestand .
Blaauwe kleur:		De ontvanger is niet aan het geselecteerde kanaal toegewezen .
Groene kleur:		De ontvanger is aan het geselecteerde kanaal toegewezen .
Witte kleur:		Centronic PLUS-sensor gekozen.
Paarse kleur:		Centronic PLUS-zender gekozen.

Rode kleur:		Geen ontvanger gevonden.
		Selecteer via de meerkanaals handzender met de functietoets het gewenste kanaal.
	<p data-bbox="304 253 377 292">(M) 1x</p> <p data-bbox="304 317 325 340">of</p> <p data-bbox="304 361 377 400">(M) 2x</p> 	<p data-bbox="394 253 943 404">Door drukken van de STOP-toets wijzigt u de toewijzingsstatus van de geselecteerde ontvanger. Als de ontvanger nog geen deel uitmaakt van de installatie, wordt deze toegevoegd en aan het geselecteerde kanaal toegewezen.</p> <ul style="list-style-type: none"> <li data-bbox="474 438 943 583">▷ De ontvanger bevestigt de kanaaltoewijzing door eenmalig een signaal af te geven en het opheffen van de kanaaltoewijzing door een tweevoudig signaal. <li data-bbox="474 617 943 704">▷ De zender bevestigt de nieuwe toewijzingsstatus door een dienovereenkomstig lichtsignaal. <p data-bbox="415 733 954 787">▶ De ontvanger is nu onderdeel van de installatie met de gewenste kanaaltoewijzing.</p>
 3s		<p data-bbox="394 816 943 904">Hierna drukt u de programmeertoets gedurende 3 seconden in om naar de normale modus over te schakelen.</p> <ul style="list-style-type: none"> <li data-bbox="415 933 653 958">▶ De led-ring dooft.

Selectie van de ontvanger voor de instelmodus

	<p>Breng de zender zo dicht mogelijk bij de gewenste ontvanger.</p>
<p>● 3s</p>	<p>(M) 1x</p>  <p>Druk gedurende 3 seconden op de programmeer-toets. De zender voert een zoekprocedure uit en de led-ring verandert permanent van kleur. Hierna schakelt de zender over naar de ontvangerselectie en selecteert de ontvanger met de beste verbindingskwaliteit.</p> <ul style="list-style-type: none"> ▷ De ontvanger bevestigt. <p>Wanneer niet de gewenste ontvanger bevestigt, kunt u met de toets ▲ / ▼ tussen de bereikbare ontvangers schakelen, totdat de gewenste ontvanger bevestigt. Door de toets ▲ gedurende 3 seconden in te drukken, bevestigt de ontvanger met de beste verbindingskwaliteit.</p> <ul style="list-style-type: none"> ▷ De zender geeft de actuele toewijzings-status van de ontvanger via de led-ring weer.
<p>Toewijzingsstatus</p>	
<p>Gele kleur:</p>	<p>De ontvanger is nog geen onderdeel van de installatie of bevindt zich in de uitleveringstoestand.</p>
<p>Blaauwe kleur:</p>	<p>De ontvanger is niet aan het geselecteerde kanaal toegewezen.</p>
<p>Groene kleur:</p>	<p>De ontvanger is aan het geselecteerde kanaal toegewezen.</p>
<p>Witte kleur:</p>	<p>Centronic PLUS-sensor gekozen.</p>
<p>Paarse kleur:</p>	<p>Centronic PLUS-zender gekozen.</p>
<p>Rode kleur:</p>	<p>Geen ontvanger gevonden.</p>





	<div data-bbox="298 69 380 110" style="border: 1px solid black; border-radius: 50%; padding: 2px; display: inline-block;"> M 1x </div> <div data-bbox="298 139 346 238" style="border: 1px solid blue; border-radius: 15px; padding: 5px; display: inline-block; margin-top: 10px;"> <div style="text-align: center;"> ▲ □ ▼ </div> </div>	<p>Druk kort op de programmeertoets om naar de instelmodus over te schakelen.</p> <ul style="list-style-type: none"> ▷ De ontvanger bevestigt. ▷ De led-ring van de zender pulseert langzaam lichtblauw. ▷ De ontvanger loopt nu in dodemansbedrijf. <p>▶ De instelmodus is nu actief.</p> <p>i Een nog niet aan de installatie toegevoegde ontvanger (led-ring brandt geel) kan zo niet worden geselecteerd. De ontvanger moet vooraf aan de installatie worden toegevoegd. Zie hoofdstuk CentronicPLUS-zender programmeren.</p>
----------------------------------------------------------------------------------	--------------------------------------------------------------------------------------------------------------------------------------------------------------------------------------------------------------------------------------------------------------------------------------------------------------------------------------------------------------------------------------------------------------------------------------------------------------------------------------------------------------------------	---------------------------------------------------------------------------------------------------------------------------------------------------------------------------------------------------------------------------------------------------------------------------------------------------------------------------------------------------------------------------------------------------------------------------------------------------------------------------------------------------------------------------------------------------------------------------

Veranderen van draairichting via de zender



Het veranderen van de draairichting is alleen mogelijk zolang geen verplaatsingsweg is ingesteld. Eventueel moet eerst de verplaatsingsweg worden verwijderd, zie hoofdstuk Verplaatsingsweg verwijderen [► 24].

Verandering van draairichting met een CentronicPLUS-zender

	Selecteer de gewenste ontvanger conform hoofdstuk Selectie van de ontvanger voor de instelmodus [► 18].
<p>Druk op de toets ▲ of ▼.</p> <ul style="list-style-type: none">▷ Het rolluikpantser/de zonwering loopt in de gewenste richting.▶ De draairichting is OK. Schakel nu weer over naar de normale modus, zoals beschreven in de laatste stap.	
Als het rolluikpantser in de verkeerde richting loopt, moet de draairichting gewijzigd worden. Ga als volgt te werk:	
<p>●+▲+▼ 3s</p>	<p> 3x</p> <p></p> <p>Druk eerst op de programmeertoets en binnen 3 seconden ook gedurende 3 seconden op de toets ▲ en de toets ▼.</p> <ul style="list-style-type: none">▷ De ontvanger bevestigt.▷ De zender bevestigt door een rood/blauwe rotatie van de led-ring. <p>Controleer de draairichting opnieuw.</p>
<p>● 3s</p>	<p></p> <p>Hierna drukt u de programmeertoets gedurende 3 seconden in om naar de normale modus over te schakelen.</p> <ul style="list-style-type: none">▶ De led-ring dooft.







Zorg er bij gebruik van de individuele ingangen voor dat de draairichting met de draadloze bediening overeenkomt.

Nog een zender aan de installatie toevoegen



Als de zender die nieuw moet worden geprogrammeerd al over installatiegegevens beschikt, wordt het proces afgebroken. De annulering wordt bevestigd door rood flitsen van de led-ring. In dit geval moet de zender op de fabrieksinstelling worden teruggezet (zie desbetreffende handleiding van de zender).

 3s	 	<p>Druk gedurende 3 seconden op de programmeertoets van een reeds geprogrammeerde zender. De zender voert een zoekprocedure uit en de led-ring verandert permanent van kleur. Hierna schakelt de zender over naar de ontvangerselectie en selecteert de ontvanger met de beste verbindingskwaliteit.</p> <ul style="list-style-type: none">▷ De ontvanger bevestigt.
		<p>Houd nu de programmeertoets van een nieuwe zender ingedrukt.</p> <ul style="list-style-type: none">▷ Na 5 seconden beginnen de led-ringen van beide zenders zich groen te vullen.<p>Houd de programmeertoets ingedrukt.</p><ul style="list-style-type: none">▷ Nadat de nieuwe zender met succes is toegevoegd, bevestigen beide zenders dit door groen te knipperen.<ul style="list-style-type: none">▶ De zender is met succes toegevoegd.<p>i Met de STOP-toets van de reeds geprogrammeerde zender of door loslaten van de programmeertoets kan de programmeerprocedure op elk gewenst moment worden afgebroken.</p>











Instellen van verplaatsingsweg



Een positieterugmelding en een programmering van de tussenposities zijn pas mogelijk als de verplaatsingsweg is ingesteld. Als verplaatsingsweg kunnen tijden tussen 1 seconde en 10 minuten worden ingesteld.

Door de wijziging van de programmering van de verplaatsingsweg worden de ingestelde eindposities van de buismotor niet beïnvloed.

		Selecteer de gewenste ontvanger conform hoofdstuk Selectie van de ontvanger voor de instelmodus [► 18].
		Laat de poort naar de onderste eindpositie lopen.
	 	Druk nu eerst op de programmeertoets en binnen 1 seconde ook op de ▼-toets en houd de beide toetsen gedurende 3 seconden ingedrukt. <ul style="list-style-type: none">▷ De ontvanger bevestigt.▷ De zender bevestigt door een groene kleur in het onderste derde deel van de led-ring.
		Laat de motor vervolgens naar de bovenste eindpositie lopen.
	 	Druk nu eerst op de programmeertoets en binnen 1 seconde ook op de ▲-toets en houd de beide toetsen gedurende 3 seconden ingedrukt. <ul style="list-style-type: none">▷ De ontvanger bevestigt.▷ De zender bevestigt door een groene kleur in het bovenste derde deel van de led-ring.

● 3s



Hierna drukt u de programmeertoets gedurende 3 seconden in om naar de normale modus over te schakelen.

- ▶ De led-ring dooft.
- ▶ De referentieverplaatsingsweg is ingesteld.







●
i

Als een verplaatsingsweg wordt ingesteld, wordt het verplaatsingscommando bij het bereiken van de betreffende eindpositie niet meteen beëindigd. Het betreffende relais blijft nog eens 60 seconden ingeschakeld om te waarborgen dat de daadwerkelijke eindpositie wordt bereikt.

Verplaatsingsweg verwijderen



Bij het verwijderen van de verplaatsingsweg worden de ingestelde tussenposities en de kanteling ook verwijderd.

		Selecteer de gewenste ontvanger conform hoofdstuk Selectie van de ontvanger voor de instelmodus [► 18].
		Laat het rolluikpantser/de zonwering tussen de eindposities lopen.
	 	Druk nu eerst op de programmeertoets en binnen 1 seconde ook op de STOP-toets en houd de beide toetsen gedurende 3 seconden ingedrukt. <ul style="list-style-type: none">▶ De ontvanger bevestigt.▶ De zender bevestigt door een rood pulseren van de led-ring.▶ De referentieverplaatsingsweg werd verwijderd.
		Hierna drukt u de programmeertoets gedurende 3 seconden in om naar de normale modus over te schakelen. <ul style="list-style-type: none">▶ De led-ring dooft.







Tussenposities I + II



De tussenposities I + II zijn vrij te kiezen posities van het rolluikpantser, tussen de twee eindposities. Aan elke bewegingstoets kan telkens een tussenpositie worden toegewezen. Voor het instellen van een tussenpositie moet de verplaatsingsweg ingesteld zijn.

In het jaloeziebedrijf wordt naast de tussenpositie I + II de huidige lamellenkanteling opgeslagen. Bij het aanlopen van de betreffende tussenpositie wordt de opgeslagen kanteling aangelopen.



Instellen/wijzigen van de gewenste tussenpositie

	Laat de zonwering naar de gewenste tussenpositie lopen.
 of 	  
	<p>Druk nu eerst op de STOP-toets en binnen 3 seconden ook op de gewenste bewegingstoets en houd de beide toetsen ingedrukt.</p> <ul style="list-style-type: none">▷ De ontvanger bevestigt.▷ De zender bevestigt door een lichtblauwe kleur in het bovenste/onderste derde deel van de led-ring. <p>▶ De tussenpositie werd opgeslagen.</p>



Als meerdere ontvangers via hetzelfde kanaal worden bediend, zo kan ook vooraf een bepaalde ontvanger worden geselecteerd. Selecteer vooraf de gewenste ontvanger conform hoofdstuk Selectie van de ontvanger voor de instelmodus [▶ 18].

Aanlopen van de gewenste tussenpositie

<p>2x </p> <p>of</p> <p>2x </p>		<p>Druk 2 keer binnen een seconde op de bewegingstoets voor de gewenste tussenpositie.</p> <ul style="list-style-type: none">▷ De zender bevestigt door een rotatie van de led-ring van blauw naar turkoois. <p>▶ Het rolluikpantser/de zonwering loopt naar de aan de bewegingstoets toegewezen tussenpositie.</p>
---------------------------------------------------------------------------------------------------------------------------------------------------------------------------------------------------	-----------------------------------------------------------------------------------	-----------------------------------------------------------------------------------------------------------------------------------------------------------------------------------------------------------------------------------------------------------------------------------------------------------------------------------

Wissen van de gewenste tussenpositie







<p>2x ▲ of 2x ▼</p>		<p>Laat de zonwering naar de tussenpositie lopen die moet worden gewist.</p>
<p>■ + ▲ of ■ + ▼</p>	<p>(M) 2x</p> 	<p>Druk nu eerst op de STOP-toets en binnen 3 seconden ook op de aan de tussenpositie toegewezen bewegingstoets en houd de beide toetsen ingedrukt.</p> <ul style="list-style-type: none">▷ De ontvanger bevestigt.▷ De zender bevestigt door een lichtblauwe kleur in het bovenste/onderste derde deel van de led-ring. <p>▶ De tussenpositie werd gewist.</p>

Tussenposities wissen

<p>■ + ■ 5s</p>	<p>(M) 2x</p>	<p>Druk binnen een seconde 2 keer op de STOP-toets en houd de STOP-toets gedurende 5 seconden ingedrukt.</p> <ul style="list-style-type: none">▷ De ontvanger bevestigt.▷ De zender bevestigt door een rood pulseren van de led-ring. <p>▶ De tussenposities werden gewist.</p>
---------------------	---------------	--------------------------------------------------------------------------------------------------------------------------------------------------------------------------------------------------------------------------------------------------------------------------------------------------------

Instellen / veranderen van de maximale kanteling (jaloeziebedrijf)

Stel de verplaatsingsweg volgens hoofdstuk Instellen van verplaatsingsweg [► 22] in.

	Selecteer de gewenste ontvanger conform hoofdstuk Selectie van de ontvanger voor de instelmodus [► 18].
	Laat de jaloezie naar de onderste eindpositie lopen.
	Laat deze vervolgens vanuit de gesloten positie (in de instelmodus) zo lang in de ▲ richting lopen tot dat de lamellen van de jaloezie volledig zijn geopend.
 +  3s	 1x
	Druk nu eerst op de programmeertoets en binnen 1 seconde ook op de ▼-toets en houd de beide toetsen gedurende 3 seconden ingedrukt. <ul style="list-style-type: none">▷ De ontvanger bevestigt.▶ Nu is de kanteling van de jaloezie opgeslagen.



Handmatig instellen van lamellenpositie



De instellingen zijn alleen met een SWCxxx PLUS-handzender mogelijk.

Alle ontvangers moeten in de jaloeziemodus staan.

Zorg ervoor dat de maximale kanteling al is ingesteld, zie hoofdstuk Instellen / veranderen van de maximale kanteling (jaloeziebedrijf) [► 27].

		<p>Druk op een van de twee bewegingstoetsen en houd deze ingedrukt, totdat de gewenste lamellenpositie is bereikt.</p> <ul style="list-style-type: none"> ▷ De zender bevestigt door een geel vullen of leegmaken van de led-ring. ▶ De jaloezie loopt naar de ingestelde lamellenpositie.
		<p>Een geel gevulde led-ring geeft een compleet geopende jaloezie aan.</p>
		<p>Een ongevulde led-ring geeft een compleet gesloten jaloezie aan.</p>

Bedrijfsmodus schakelactor

Aansluiting (aandrijvingsuitgangen)





Af fabriek wordt de uitgang ▲ ingesteld. De draairichting kunt u wijzigen, zie het betreffende hoofdstuk 'Veranderen van draairichting'.

Functie	Bediening
Inschakelen	▲ / ▼ toets op zender
Uitschakelen	■ toets op zender



Instelling van een looptijd (optioneel)

In deze bedrijfsmodus kan in het apparaat een looptijd worden geprogrammeerd. Na afloop van de ingestelde tijd wordt de draadloze ontvanger automatisch uitgeschakeld. De tijd is instelbaar tot max. 10 minuten.

	<p>Kies de gewenste ontvanger conform Selectie van de ontvanger voor de instelmodus [▶ 18].</p>
------------------------------------------------------------------------------------	-------------------------------------------------------------------------------------------------

		<p>Druk nu eerst op de programmeertoets en binnen 1 seconde ook op de ▲-toets en houd de beide toetsen gedurende 3 seconden ingedrukt.</p> <ul style="list-style-type: none"> ▷ De verbruiker wordt INgeschakeld. ▷ De zender bevestigt door een groene kleur in het bovenste derde deel van de led-ring.
		<p>Als de gewenste looptijd is bereikt, drukt u nu eerst de programmeertoets in en binnen 1 seconde ook de ▼-toets en houdt u beide toetsen gedurende 3 seconden ingedrukt.</p> <ul style="list-style-type: none"> ▷ De verbruiker wordt UITgeschakeld. ▷ De zender bevestigt door een groene kleur in het onderste derde deel van de led-ring. <p>▶ De looptijd is ingesteld.</p>

Looptijd verwijderen

	<p>Kies de gewenste ontvanger conform Selectie van de ontvanger voor de instelmodus [▶ 18].</p>
	 <p>Druk nu eerst op de programmeertoets en binnen 1 seconde ook op de STOP-toets en houd de beide toetsen gedurende 3 seconden ingedrukt.</p> <ul style="list-style-type: none"> ▷ De ontvanger bevestigt. ▷ De zender bevestigt door een rood pulseren van de led-ring. <p>▶ De looptijd is verwijderd.</p>

Ingebruikname met een Centronic-zender

Verklaring van de symbolen

Verklaring van de symbolen	
	Op- / inloop-toets
	STOP-toets
	Neer- / uitloop-toets
	Programmeertoets (op de zender)
	Programmeertoets (op de draadloze ontvanger)
	Mode-toets (op de draadloze ontvanger)
	Ontvanger bevestigt één keer of meerdere keren door schakelen van de uitgangen als ook het branden van de modus-led

Centronic-zender programmeren





Voorzichtig



- Gevaar voor verwondingen door elektrische schok.
- Aansluiting uitsluitend door een elektricien!
- Apparaat biedt alleen handrugbescherming, geen aanraakbescherming.

Draadloze ontvanger in programmeermodus zetten

Draadloze ontvanger in programmeermodus zetten door de spanning in te schakelen

		<p>Schakel de spanning in.</p> <ul style="list-style-type: none">▷ De led naast de programmeertoets knippert groen.▶ De draadloze ontvanger gaat gedurende 3 minuten in de programmeermodus.
-----------------------------------------------------------------------------------	-----------------------------------------------------------------------------------	---------------------------------------------------------------------------------------------------------------------------------------------------------------------------------------------------------------------

Draadloze ontvanger in programmeermodus zetten met de programmeertoets

		<p>Druk kort op de programmeertoets van de draadloze ontvanger.</p> <ul style="list-style-type: none">▷ De led naast de programmeertoets knippert groen.▶ De draadloze ontvanger gaat gedurende 3 minuten in de programmeermodus.
-----------------------------------------------------------------------------------	-----------------------------------------------------------------------------------	----------------------------------------------------------------------------------------------------------------------------------------------------------------------------------------------------------------------------------------------------------

Masterzender programmeren



Met de masterzender wordt de eerste in een ontvanger geprogrammeerde zender bedoeld. In tegenstelling tot andere erbij geprogrammeerde zenders is het met de masterzender o.a. mogelijk de verplaatingsweg in te stellen en andere zenders erbij te programmeren of te wissen. Masterzenders kunnen alle zenders zijn die een aparte OP-, STOP-, NEER-toets en een programmeertoets hebben.

Wanneer in de ontvanger al een masterzender is geprogrammeerd, drukt u de programmeertoets van de nieuwe masterzender gedurende 10 seconden in. De reeds geprogrammeerde masterzender wordt hierdoor verwijderd. Als alternatief gebruikt u de reeds geprogrammeerde masterzender.

● 3s	Ⓜ 2x	<p>Druk binnen de programmeermodus gedurende 3 seconden op de programmeertoets van de zender.</p> <ul style="list-style-type: none"> ▷ De ontvanger bevestigt. ▶ Daarmee is het programmeren beëindigd.
------	------	---------------------------------------------------------------------------------------------------------------------------------------------------------------------------------------------------------------------------------

Verdere zenders programmeren

i Er kunnen behalve de masterzender nog max. 15 zenders (waarvan max. 3 sensoren) in de draadloze ontvanger worden geprogrammeerd.

● 3s	Ⓜ 1x	<p>Druk gedurende 3 seconden op de programmeertoets van de geprogrammeerde masterzender.</p> <ul style="list-style-type: none"> ▷ De ontvanger bevestigt.
● 3s	Ⓜ 1x	<p>Druk nu gedurende 3 seconden op de programmeertoets van een nieuwe zender, die bij de draadloze ontvanger nog niet bekend is. Hierdoor wordt de programmeermodus van de draadloze ontvanger voor een nieuwe zender gedurende 3 minuten geactiveerd.</p> <ul style="list-style-type: none"> ▷ De ontvanger bevestigt.
● 3s	Ⓜ 2x	<p>Druk nu nog eens gedurende 3 seconden op de programmeertoets van de nieuw te programmeren zender.</p> <ul style="list-style-type: none"> ▷ De ontvanger bevestigt. ▶ De nieuwe zender is nu geprogrammeerd.

Veranderen van draairichting via de masterzender

i Het veranderen van de draairichting is alleen mogelijk zolang geen verplaatsingsweg is ingesteld. Eventueel moet eerst de verplaatsingsweg worden verwijderd, zie hoofdstuk Verwijderen van de verplaatsingsweg met een Centronic-zender [▶ 36].

Druk op de ▲- of ▼-toets.

▷ Het rolluikpantser/de zonwering loopt in de gewenste richting.

▶ De draairichting is OK.

Als het rolluikpantser in de verkeerde richting loopt, moet de draairichting gewijzigd worden. Ga als volgt te werk:

● + ▲ + ▼
3s

(M) 3x

Druk eerst op de programmeertoets van de zender en binnen 3 seconden ook gedurende 3 seconden op de ▲- en de ▼-toets.

▶ De ontvanger bevestigt.

Controleer de draairichting opnieuw.

Zenders wissen

Zenders afzonderlijk wissen



De geprogrammeerde masterzender kan niet worden gewist. Deze kan alleen worden overschreven (zie Centronic-zender programmeren [► 31]).

● 3s	(M) 1x	Druk gedurende 3 seconden op de programmeertoets van de masterzender. ▷ De ontvanger bevestigt.
● 3s	(M) 1x	Druk nu gedurende 3 seconden op de programmeertoets van de zender die moet worden gewist. ▷ De ontvanger bevestigt.
● 10s	(M) 2x	Druk daarna nog eens gedurende 10 seconden op de programmeertoets van de zender die moet worden gewist. ▷ De ontvanger bevestigt. ▶ De zender werd uit de ontvanger gewist.

Alle zenders wissen (behalve masterzender)

● 3s	Ⓜ 1x	Druk gedurende 3 seconden op de programmeertoets van de masterzender. ▷ De ontvanger bevestigt.
● 3s	Ⓜ 1x	Druk nog eens gedurende 3 seconden op de programmeertoets van de masterzender. ▷ De ontvanger bevestigt.
● 10s	Ⓜ 2x	Druk nog eens gedurende 10 seconden op de programmeertoets van de masterzender. ▷ De ontvanger bevestigt. ▶ Alle zenders (behalve de masterzender) werden uit de ontvanger gewist.

Masterzender overschrijven



Er zijn 2 mogelijkheden om de masterzender te overschrijven:

- Draadloze ontvanger in programmeermodus zetten door de spanning in te schakelen
- Draadloze ontvanger in programmeermodus zetten met de programmeertoets op de draadloze ontvanger



Draadloze ontvanger in programmeermodus zetten door de spanning in te schakelen



Om ervoor te zorgen dat de nieuwe masterzender alleen in de gewenste draadloze ontvanger wordt geprogrammeerd, moeten alle andere draadloze ontvangers die op dezelfde spanningsvoorziening zijn aangesloten, uit de programmeermodus worden gehaald. Voer hiervoor na het opnieuw inschakelen van de spanning met de zender van deze draadloze ontvangers een ▲, ▼ of stop-commando uit of druk de programmeertoets op de draadloze ontvanger in.

		Schakel de spanningsvoorziening van de draadloze ontvanger uit.
	(M) 1x	Schakel de spanningsvoorziening van de draadloze ontvanger na 10 seconden weer in. <ul style="list-style-type: none"> ▷ De ontvanger bevestigt. ▷ De ontvanger gaat gedurende 3 minuten in de programmeermodus.
 10s	(M) 2x	Druk nu gedurende 10 seconden op de programmeertoets van de nieuwe masterzender. <ul style="list-style-type: none"> ▷ De ontvanger bevestigt. ▶ De nieuwe masterzender werd geprogrammeerd en de oude masterzender werd overschreven.

Draadloze ontvanger in programmeermodus zetten met de programmeertoets op de draadloze ontvanger

		Druk kort op de programmeertoets van de draadloze ontvanger. <ul style="list-style-type: none"> ▷ De buismotor gaat gedurende 3 minuten in de programmeermodus.
 10s	(M) 2x	Druk nu gedurende 10 seconden op de programmeertoets van de nieuwe masterzender. <ul style="list-style-type: none"> ▷ De ontvanger bevestigt. ▶ De nieuwe masterzender werd geprogrammeerd en de oude masterzender werd overschreven.

Instellen van de verplaatsingsweg met een Centronic-zender



Een positieterugmelding en een programmering van de tussenposities zijn pas mogelijk als de verplaatsingsweg is ingesteld. Als verplaatsingsweg kunnen tijden tussen 1 seconde en 10 minuten worden ingesteld.

Door de wijziging van de programmering van de verplaatsingsweg worden de ingestelde eindposities van de buismotor niet beïnvloed.

		Laat de poort naar de onderste eindpositie lopen.
+ 3s	1x	Druk nu eerst op de programmeertoets en binnen 1 seconde ook op de -toets en houd de beide toetsen gedurende 3 seconden ingedrukt. ▷ De ontvanger bevestigt.
		Laat de motor vervolgens naar de bovenste eindpositie lopen.
+ 3s	1x	Druk nu eerst op de programmeertoets en binnen 1 seconde ook op de -toets en houd de beide toetsen gedurende 3 seconden ingedrukt. ▷ De ontvanger bevestigt. ▶ De referentieverplaatsingsweg is ingesteld.

Verwijderen van de verplaatsingsweg met een Centronic-zender



Bij het verwijderen van de verplaatsingsweg worden de ingestelde tussenposities ook verwijderd.

▲ / ▼		Laat het rolluikpantser/de zonwering tussen de eindposities lopen.
● + ■ 10s	(M) 2x	<p>Druk nu eerst op de programmeertoets en binnen 1 seconde ook op de STOP-toets en houd de beide toetsen gedurende 10 seconden ingedrukt.</p> <ul style="list-style-type: none"> ▷ De ontvanger bevestigt. ▶ De referentieverplaatsingsweg werd verwijderd.

Tussenposities I + II



De tussenposities I + II zijn vrij te kiezen posities van het rolluikpantser, tussen de twee eindposities. Aan elke bewegingstoets kan telkens een tussenpositie worden toegewezen. Voor het instellen van een tussenpositie moet de verplaatsingsweg ingesteld zijn.

In het jaloeziebedrijf wordt naast de tussenpositie I + II de huidige lamellenkanteling opgeslagen. Bij het aanlopen van de betreffende tussenpositie wordt de opgeslagen kanteling aangelopen.

Instellen/wijzigen van de gewenste tussenpositie

▲ / ▼		Laat de zonwering naar de gewenste tussenpositie lopen.
■ + ▲ of ■ + ▼	(M) 1x	<p>Druk nu eerst op de STOP-toets en binnen 3 seconden ook op de gewenste bewegingstoets en houd de beide toetsen ingedrukt.</p> <ul style="list-style-type: none"> ▷ De ontvanger bevestigt. ▶ De tussenpositie werd opgeslagen.

Aanlopen van de gewenste tussenpositie

<p>2x ▲ of 2x ▼</p>	<p>Druk 2 keer binnen een seconde op de bewegingstoets voor de gewenste tussenpositie.</p> <ul style="list-style-type: none">▶ Het rolluikpantser/de zonwering loopt naar de aan de bewegingstoets toegewezen tussenpositie.
-----------------------------	--------------------------------------------------------------------------------------------------------------------------------------------------------------------------------------------------------------------------------------------

Wissen van de gewenste tussenpositie





<p>2x ▲ of 2x ▼</p>	<p>Laat de zonwering naar de tussenpositie lopen die moet worden gewist.</p>
<p>■ + ▲ of ■ + ▼</p>	<p>(M) 2x Druk nu eerst op de STOP-toets en binnen 3 seconden ook op de aan de tussenpositie toegewezen bewegingstoets en houd de beide toetsen ingedrukt.</p> <ul style="list-style-type: none">▶ De ontvanger bevestigt.▶ De tussenpositie werd gewist.

Tussenposities wissen

<p>■ + ■ 10s</p>	<p>(M) 2x Druk binnen een seconde 2 keer op de STOP-toets en houd de STOP-toets gedurende 10 seconden ingedrukt.</p> <ul style="list-style-type: none">▶ De ontvanger bevestigt.▶ De tussenpositie werd gewist.
----------------------	----------------------------------------------------------------------------------------------------------------------------------------------------------------------------------------------------------------------------------------

Instellen / veranderen van de maximale kanteling (jaloeziebedrijf)

Stel de verplaatsingsweg volgens hoofdstuk Instellen van de verplaatsingsweg met een Centronic-zender [► 36] in.

	Laat de jaloezie naar de onderste eindpositie lopen.
	Laat deze vervolgens vanuit de gesloten positie (in de instelmodus) zo lang in de ▲ richting lopen totdat de lamellen van de jaloezie volledig zijn geopend.
 	Druk nu eerst op de programmeertoets en binnen 1 seconde ook op de ▼-toets en houd de beide toetsen gedurende 3 seconden ingedrukt. <ul style="list-style-type: none">▷ De ontvanger bevestigt.▶ Nu is de kanteling van de jaloezie opgeslagen.

Bedrijfsmodus schakelactor



Aansluiting (aandrijvingsuitgangen)

Af fabriek wordt de uitgang ▲ ingesteld. De draairichting kunt u wijzigen, zie het betreffende hoofdstuk 'Veranderen van draairichting'.

Functie	Bediening
Inschakelen	▲ / ▼ toets op zender
Uitschakelen	■ toets op zender

Instelling van een looptijd (optioneel)

In deze bedrijfsmodus kan in het apparaat een looptijd worden geprogrammeerd. Na afloop van de ingestelde tijd wordt de draadloze ontvanger automatisch uitgeschakeld. De tijd is instelbaar tot max. 10 minuten.

	<p>Druk nu eerst op de programmeertoets en binnen 1 seconde ook op de ▲-toets en houd de beide toetsen gedurende 3 seconden ingedrukt.</p> <p>▷ De verbruiker wordt INgeschakeld.</p>
	<p>Als de gewenste looptijd is bereikt, drukt u nu eerst de programmeertoets in en binnen 1 seconde ook de ▼-toets en houdt u beide toetsen gedurende 3 seconden ingedrukt.</p> <p>▷ De verbruiker wordt UITgeschakeld.</p> <p>▶ De looptijd is ingesteld.</p>

Looptijd verwijderen



	<p>Druk nu eerst op de programmeertoets en binnen 1 seconde ook op de STOP-toets en houd de beide toetsen gedurende 10 seconden ingedrukt.</p> <p>▷ De ontvanger bevestigt.</p> <p>▶ De looptijd is verwijderd.</p>
----------------------------------------------------------------------------------	---------------------------------------------------------------------------------------------------------------------------------------------------------------------------------------------------------------------

Extra functies met CentronicPLUS / Centronic

Programmeren van de looptijden

i Deze functie is met alle CentronicPlus EasyControl-zenders en bij Centronic alleen met "MemoControl"-zenders van het Becker-besturingsprogramma mogelijk. Voor het instellen van de memoryfunctie moeten beide eindposities ingesteld zijn.



Deze ontvanger kan telkens een schakeltijd voor ▲- en ▼- lopen opslaan. Het zo opgeslagen verplaatsingscommando wordt bij een geactiveerde memoryfunctie om de 24 uur automatisch uitgevoerd. De eerder geprogrammeerde looptijden worden overschreven, onafhankelijk van het feit via welke zender de programmering is uitgevoerd.

	Voor de programmering van de ▼- looptijd moet de buismotor in de bovenste eindpositie en voor de ▲- looptijd in de onderste eindpositie staan.
	Wacht tot de gewenste tijd waarop het automatische verplaatsingscommando moet worden uitgevoerd.
	Bedien op het gewenste tijdstip de desbetreffende bewegingstoets en houd deze ingedrukt tot de buismotor na ca. 6 seconden kort stopt en daarna doorloopt tot aan de eindpositie. Nu kunt u de bewegingstoets loslaten. ► De ontvanger heeft het actuele tijdstip voor dit verplaatsingscommando opgeslagen.

Wissen van de looptijden met een CentronicPLUS-zender





Bij het wissen worden altijd beide looptijden gewist.

 10s		Druk gedurende 10 seconden op de STOP-toets.
		<ul style="list-style-type: none">▷ De ontvanger bevestigt.▷ De zender bevestigt door een rood pulseren van de led-ring.▶ De looptijden zijn gewist.

Wissen van de looptijden met een Centronic-zender



Bij het wissen worden altijd beide looptijden gewist.

 10s		Druk gedurende 10 seconden op de STOP-toets.
		<ul style="list-style-type: none">▷ De ontvanger bevestigt.▶ De looptijden zijn gewist.

Activeren / deactiveren van de looptijden met een CentronicPLUS-zender



De activering en deactivering geschiedt via de handmatige / automatische omschakeling op de zender.

	Door de STOP-toets gedurende 3 seconden in te drukken, wordt de actuele toestand weergegeven.	
	Automatische modus:	de led-ring brandt groen .
	Handmatige modus:	de led-ring brandt rood .
	Verschillende modi:	de led-ring brandt geel .
	Door gedurende 5 seconden de STOP-toets in te drukken, schakelt u heen en weer tussen de handmatige en automatische modus.	

Activeren / deactiveren van de looptijden met een Centronic-zender



Deze functie is alleen mogelijk met "MemoControl" zenders van het Becker Centronic besturingsprogramma.

De activering en deactivering van de memoryfunctie geschiedt via de schuifschakelaar. De laatste uitgevoerde omschakeling is hierbij geldig.

In de bedrijfsmodus "☺" wordt deze beweging elke 24 uur herhaald.

In de schuifschakelaarstand "☹" worden geen automatische verplaatsingscommando's uitgevoerd.

Draadloze programmering terugzetten naar fabrieksinstelling



Bij het terugzetten van de draadloze programmering worden alle geprogrammeerde zenders en installatiegegevens voor CentronicPlus en Centronic alsook sensoren verwijderd. Aan de bedrijfsmodus gerelateerde instellingen blijven behouden.



Druk de programmeertoets zolang in, totdat de led ernaast rood begint te knipperen en daarna groen gaat branden. Zodra de led groen brandt, laat u de toets los.

- De draadloze programmering is teruggezet en de draadloze ontvanger schakelt over naar de programmeermodus.

Afvalverwijdering



Het pictogram met de doorgekruiste afvalcontainer op het product duidt op de verplichting om het apparaat gescheiden van het gewone huisvuil af te voeren. Dit product moet aan het einde van zijn gebruikscyclus gescheiden worden afgegeven bij een verzamelpunt voor gebruikte elektrische en elektronische apparatuur.

Het verpakkingsmateriaal moet dienovereenkomstig vakkundig worden afgevoerd.

Technische gegevens

Nominale spanning	110-240 V AC / 50-60 Hz
Schakelstroom	μ 3A / 110-240 V AC
Beschermklasse	IP 20
Veiligheidsklasse (bij montage volgens de voorschriften)	II
Toegestane omgevingstemperatuur	-25 tot +50 °C
Looptijd rolluik / scherm	1s tot 10 min. (standaard: 2 min.)
Looptijd jaloezie	1s tot 10 min. (standaard: 3 min.)
Looptijd schakelactor	1s tot 10 min. (standaard: geen looptijd)
Montagesoort	Apparaataansluiting volgens DIN EN 49073 / DIN EN 60670 Opbouw in betreffende OB-behuizing
Max. kabeldiameter	1,5 mm ²
Radiofrequentie	868,3 MHz
Fabrieksinstelling	rolluik
Afmetingen (B x H x D)	44 x 41 x 20 mm



Wat doen, wanneer...?

Probleem	Verhelpen
Buismotor / ontvanger reageert niet.	Nieuwe batterij(en) in handzender plaatsen.
	De batterij(en) op correcte wijze in de handzender plaatsen.
	Afstand tot ontvanger verminderen.
	Zender programmeren.
	Aansluiting controleren.
De led-ring van de handzender brandt rood bij de selectie van de ontvanger voor de instelmodus.	Afstand tot ontvanger verminderen.
	Elektr. aansluiting van ontvanger controleren.
	Zet de ontvanger in de programmeermodus.
	Zender aan de installatie toevoegen.
Buismotor loopt in de verkeerde richting.	Draden ▲ en ▼ bij de draadloze ontvanger verwisselen.
	Verandering van draairichting via de zender uitvoeren.
Tussenpositie I / II zijn verplaatst.	Verplaatsingsweg opnieuw instellen en de tussenpositie I / II opnieuw programmeren.
Buismotor loopt niet op de ingestelde schakeltijd.	Overschakelen van handmatig naar automatisch.
	Als de schuifschakelaar bij een Centronic-zender al op ⊖ staat, dan moet naar ⊕ en weer terug naar ⊖ geschoven worden.

Probleem	Verhelpen
Ingestelde schakeltijden veranderen.	<p>Frequente 230 V AC-netonderbrekingen.</p> <p>Schommelingen in de 50 Hz-netfrequentie.</p> <p>Gebruik een zender van het type "TimeControl" en stel hier de gewenste schakeltijd in.</p>
De gewenste instelling kan niet worden veranderd.	Zorg ervoor dat eventueel de CentronicPlus-zender in de instelmodus staat.

Vereenvoudigde EU-verklaring van overeenstemming

Hierbij verklaart Becker-Antriebe GmbH dat deze draadloze installatie voldoet aan de richtlijn 2014/53/EU.

De volledige tekst van de EU-verklaring van overeenstemming is beschikbaar op het volgende internetadres:

www.becker-antriebe.com/ce



Technische wijzigingen voorbehouden.





BECKER